

CTC

2700K – 3000K – 4000K

CHOIX DE TEMPÉRATURE
DE COULEUR INTÉGRÉ

FOLK R

REF : FOL6WRCTC – FOL6BRCTC
FOL6CHRCTC – FOL6WRZIG
FOL6BRZIG

FOLK R est un luminaire encastré fixe recouvrable 7W.

+ Avantages produit

- 2 Technologies au choix : CTC : Choix de la température de couleur manuel ou à distance (ZIGBEE) ou HV LED : Solution économique et pratique de LED sans driver alimentée en 230V.
- Diamètre d'encastrement standard 70mm.
- Modèle IP44 classe 3
- Luminaire recouvrable tous matériaux d'isolation.
- Options : faces carrées et bagues décoratives.

Données physiques

Matériaux	Fonte d'aluminium
Couleurs	Blanc / Noir / Alu brossé
Mode de fixation	Encastrable ou en saillie
Ø*H (mm)	90 mm * 60 mm
Poids (gr)	322 g
Diamètre d'encastrement (mm)	70 mm

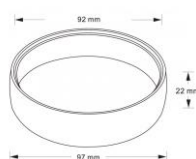
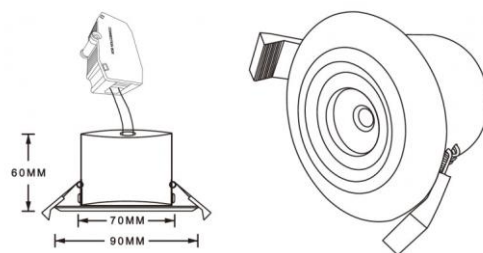
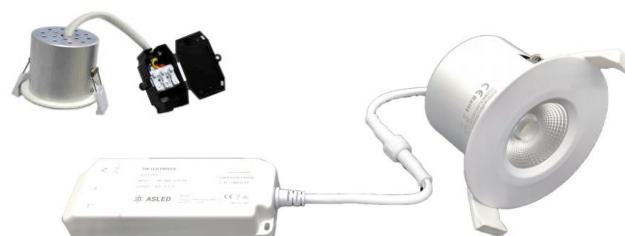

SALBB - SALBW

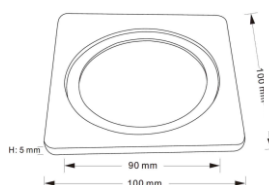

FCW - FCB



PERFORMANCES

Flux (lm)	566 lm
Puissance (W)	7W
Valeur d'intensité max (cd)	818 cd
Température (°K)	2700°K / 3000°K / 4000°K
Eblouissement UGR 4H8H (70%, 50%, 20%) C0 / C90	21,2

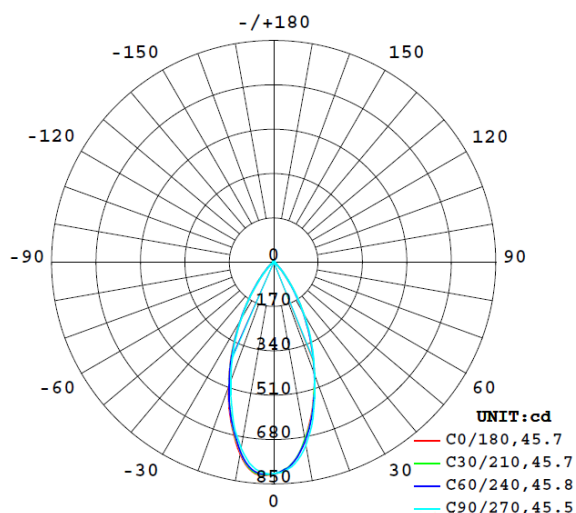

80 lm/W RENDEMENT	-20° / +40°	80% FACTEUR DE MAINTIEN	3 MACADAM	3 ANS GARANTIE	F RECOUVRABLE
60°	IRC 82	GROUPE 0 IEC 62471	> 0,93 COS φ	IP44	70mm
< 15 THD	RT 2012 COMPATIBLE	+ DIMMABLE	UGR < 22	3000K CTC 2700K 4000K	HV LED DIRECT 230V
FLICKER FREE CTC	zigbee OPTION CTC	40000 HEURES L80 B10 CTC	50000 HEURES L80 B10 HV LED	CLASSE III CTC	CLASSE I HV LED

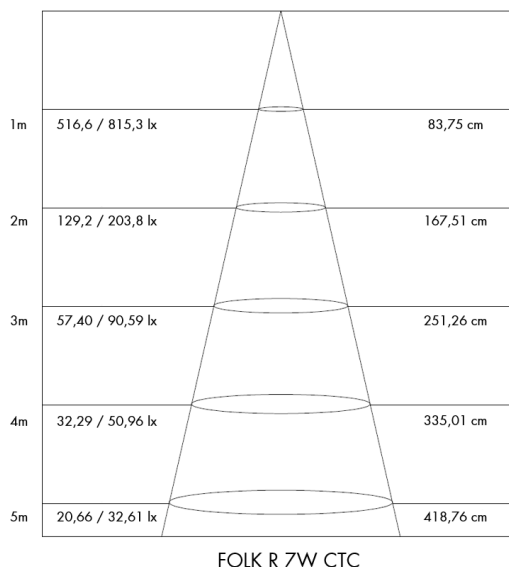

EXEMPLE

Le **FOLK R 7W CTC** est un spot dédié à l'éclairage des espaces fonctionnels comme les pièces de vie, salons, chambres, cuisines ...

Exemple d'utilisation indicatif dans un salon/salle à manger de dimensions : L*I*hsp(m): 7,85*5,85*2,80

- avec 18 **FOLK R 7W CTC** espacés de 1,50*1,40m, vous obtiendrez un éclairage supérieur à 200 lux moyen à 0,80m du sol, une uniformité Uo > 0,6 et la possibilité de choisir la température de couleur de la pièce grâce à la technologie CTC (manuel) ou Zigbee (à distance).

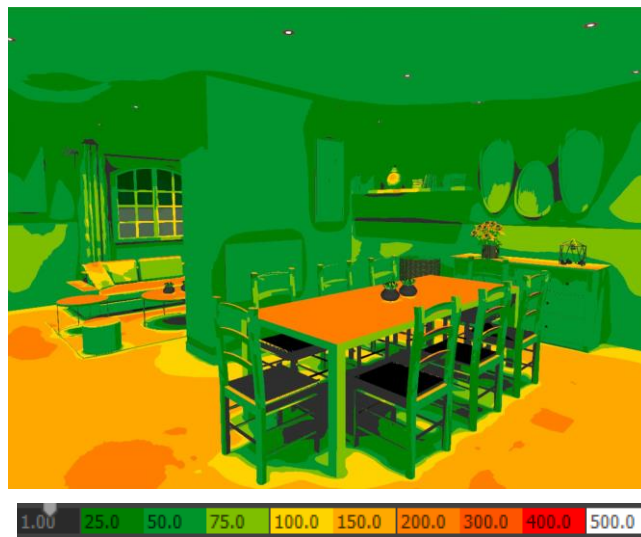

FOLK R

ATTENTION !

- 1- Couper l'alimentation avant toute intervention
- 2- Alimenter le luminaire qu'après une installation complète et sûre
- 3- Opérations réservées aux électriciens et professionnels de la maintenance



- 1** Percer votre support au diamètre indiqué.

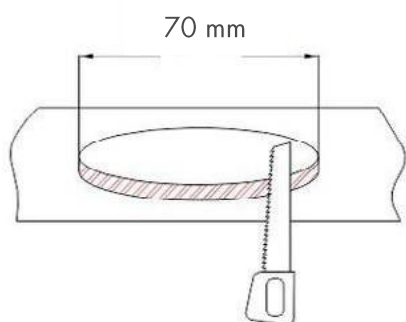

- 2** Déconnecter le driver et ouvrir la trappe de connexion.



- 3** Connecter le driver à l'alimentation électrique en respectant le branchement.

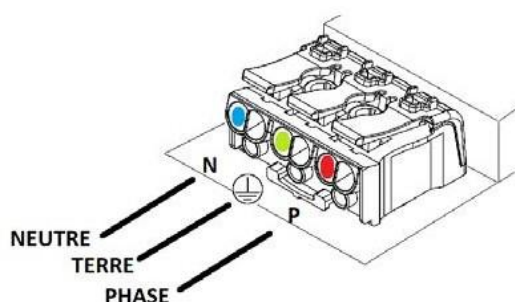

- 4** Connecter le luminaire au driver.

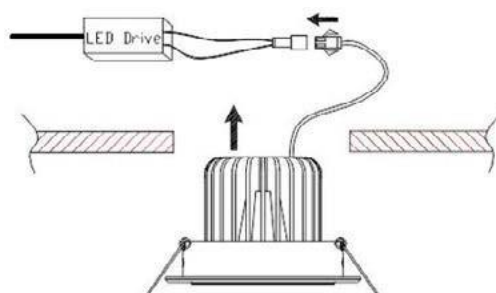

- 5** Installer le luminaire en repliant les ressorts de maintien.

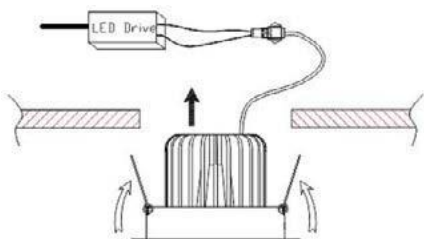

- 6** Votre luminaire est prêt à être utilisé.

