

**CTC**

2700K – 3000K – 4000K

CHOIX DE TEMPÉRATURE  
DE COULEUR INTÉGRÉ**ASLED**  
LIGHTING SOLUTIONS

# SALSA

REF : SAL7WCTC – SAL7BCTC  
SAL7WZIG – SAL7BZIG  
SAL9WCTC – SAL9BCTCSALSA est un luminaire encastré à faible éblouissement,  
compatible BBC, recouvrable.

## + Avantages produit

- Technologie au choix : CTC : Choix de la température de couleur manuel ou à distance (ZIGBEE)
- Compatible RT2012.
- Luminaire recouvrable tous matériaux d'isolation.
- Éblouissement faible UGR < 19.
- Diamètre standard d'encastrement 67 mm.
- Bagues décoratives et faces carrées en option.

## Données physiques

Matériaux	Fonte d'aluminium
Couleurs	Blanc ou Noir
Mode de fixation	Encastrable
Ø*H (mm)	88 mm * 53 mm
Poids (gr)	328 g
Diamètre d'encastrement (mm)	67 mm

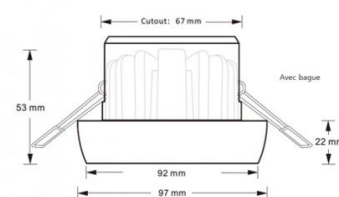
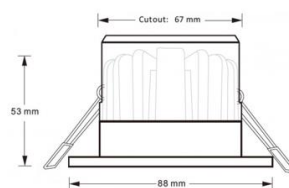

7W / 9W



SALBB - SALBAL - SALBW

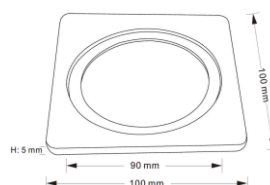

FCW - FCB

## PERFORMANCES

Flux (lm)	500 lm / 660 lm
Puissance (W)	7W / 9W
Valeur d'intensité max (cd)	618,6 cd
Température (°K)	2700°K / 3000°K / 4000°K
Eblouissement UGR 4H8H (70%, 50%, 20%) C0 / C90	21

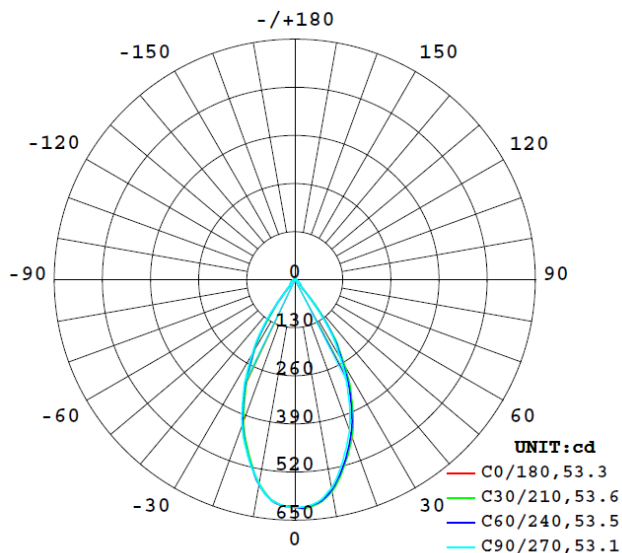

<b>73</b> lm/W RENDEMENT	 -20° / +40°	 80% FACTEUR DE MAINTIEN	<b>40000</b> HEURES L80 B10	 3 MACADAM	 F RECOUVRABLE
 60°	<b>IRC</b> 82	GROUPE O  IEC 62471	<b>&gt; 0,93</b> COS φ	 IP44	 67-70mm
<b>&lt; 15</b> THD	 IK O6	 CLASSE III	<b>+</b> DIMMABLE	<b>UGR</b> < 21	<b>RT</b> 2012 COMPATIBLE
<b>3</b> ANS GARANTIE	 FLICKER FREE	 OPTION	3000K  2700K 4000K		

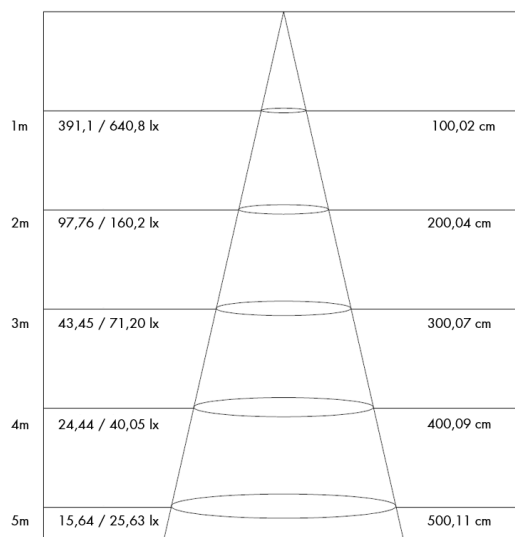

SALSA 7W CTC

## EXEMPLE

Le SALSA 9W CTC est un spot dédié à l'éclairage des espaces fonctionnels comme les pièces de vie, salons, chambres, cuisines ...

Exemples d'utilisation indicatifs dans un salon de dimensions : L\*I\*hsp(m): 6,30\*5,30\*2,80

- avec 12 SALSA 9W CTC espacés de 1,50\*1,67m, vous obtiendrez un éclairage moyen supérieur à 200 lux à 0,80m du sol, une uniformité Uo > 0,8 et la possibilité de choisir la température de couleur de la pièce grâce à la technologie CTC (manuel) ou Zigbee (à distance).

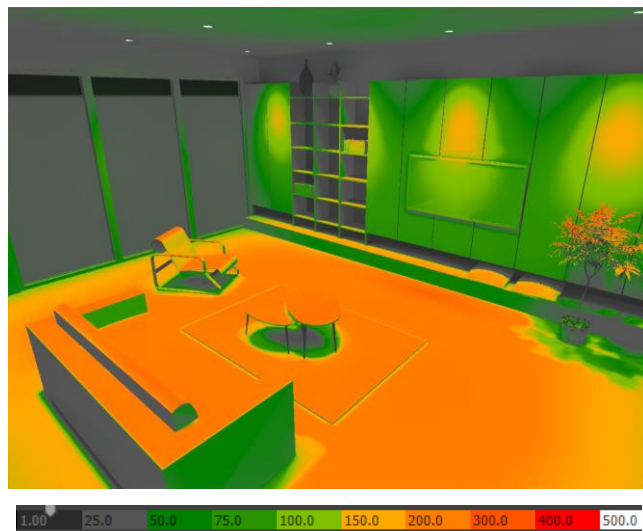

## SALSA

### ATTENTION !

- 1- Couper l'alimentation avant toute intervention
- 2- Alimenter le luminaire qu'après une installation complète et sûre
- 3- Opérations réservées aux électriciens et professionnels de la maintenance



- 1** Percer votre support au diamètre indiqué.

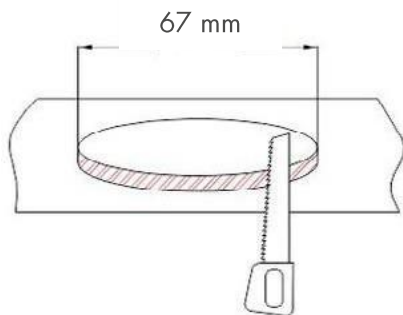

- 2** Déconnecter le driver et ouvrir la trappe de connexion.



- 3** Connecter le driver à l'alimentation électrique en respectant le branchement.

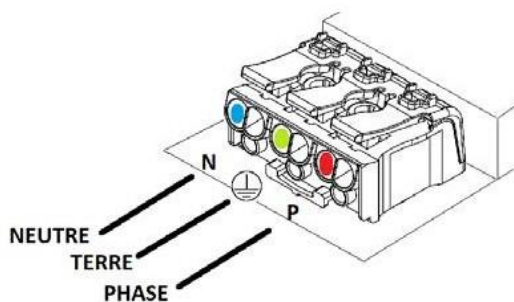

- 4** Connecter le luminaire au driver.

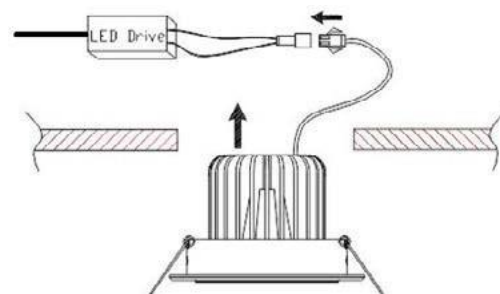

- 5** Installer le luminaire en repliant les ressorts de maintien.

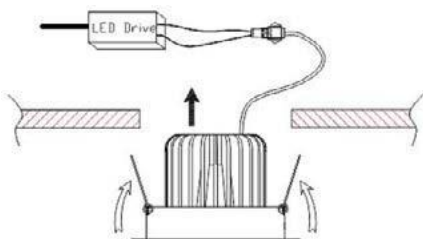

- 6** Votre luminaire est prêt à être utilisé.

